

## СИЛОВЫЕ РЕЛЕ ДЛЯ ПЕЧАТНЫХ ПЛАТ ТИПА RT

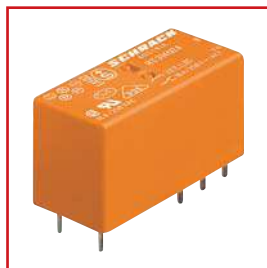

POWER PCB RELAY RT

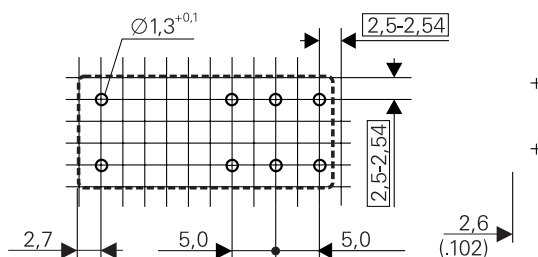
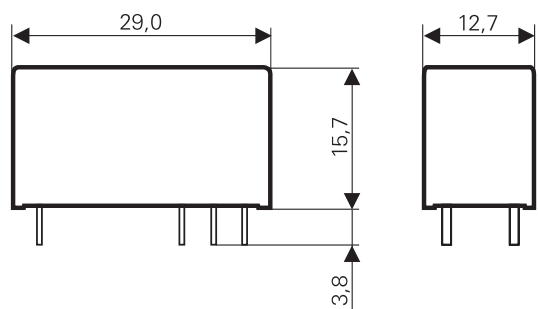

### ИНФОРМАЦИЯ "SCHRACK"

- 1-полюсные – 16 А, 2-полюсные – 8 А
- Катушка 400 мВт/0,75 ВА
- Контакт катушки 5 кВ/10 мм, класс защиты II (VDE 0700)
- Температура окружающего воздуха 85 °С (катушка постоянного тока)
- Малая высота – 15,7 мм
- Могут иметь позолоченные контакты
- Гнезда для печатных плат и винтового типа
- Модели для больших токов замыкания
- Катушки переменного и постоянного тока
- Соответствует требованиям Директивы 2002/95/ЕС по ограничению применения опасных веществ

### СОВЕТЫ И РЕКОМЕНДАЦИИ

Для электрических устройств систем управления, программируемых блоков управления, для управления контакторами, серводвигателями, электромагнитными клапанами, подъёмными электромагнитами и т.п.

### СЕРТИФИКАТЫ

VDE 0700

### ПРИМЕЧАНИЕ

Технические подробности для утверждённых моделей предоставляются по запросу.

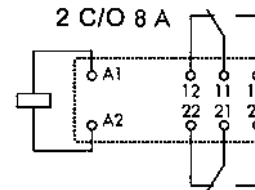
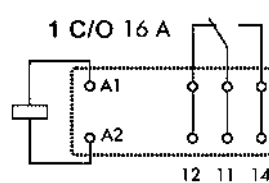

## КАТУШКИ ПОСТОЯННОГО ТОКА

ОПИСАНИЕ	РАЗМ. (ШХВХГ), мм	№ ДЛЯ ЗАКАЗА
1-полюсное, катушка, 5 В, 1 переключающий контакт, 16 А	29x12,6x15,7	RT314005
1-полюсное, катушка, 6 В, 1 переключающий контакт, 16 А	29x12,6x15,7	RT314006
1-полюсное, катушка, 16 В, 1 переключающий контакт, 16 А	29x12,6x15,7	RT314012
1-полюсное, катушка, 24 В, 1 переключающий контакт, 16 А	29x12,6x15,7	RT314024
1-полюсное, катушка, 48 В, 1 переключающий контакт, 16 А	29x12,6x15,7	RT314048
1-полюсное, катушка, 110 В, 1 переключающий контакт, 16 А	29x12,6x15,7	RT314110
2-полюсное, катушка, 5 В, 2 переключающих контакта, 8 А	29x12,6x15,7	RT424005
2-полюсное, катушка, 6 В, 2 переключающих контакта, 8 А	29x12,6x15,7	RT424006
2-полюсное, катушка, 12 В, 2 переключающих контакта, 8 А	29x12,6x15,7	RT424012
2-полюсное, катушка, 24 В, 2 переключающих контакта, 8 А	29x12,6x15,7	RT424024
2-полюсное, катушка, 48 В, 2 переключающих контакта, 8 А	29x12,6x15,7	RT424048
2-полюсное, катушка, 60 В, 2 переключающих контакта, 8 А	29x12,6x15,7	RT424060
2-полюсное, катушка, 110 В, 2 переключающих контакта, 8 А	29x12,6x15,7	RT424110

## КАТУШКА ПЕРЕМЕННОГО ТОКА

ОПИСАНИЕ	РАЗМ. (ШХВХГ), мм	№ ДЛЯ ЗАКАЗА
1-полюсное, катушка 24 В, 1 переключающий контакт, 16 А	29x12,6x15,7	RT314524
1-полюсное, катушка 230 В, 1 переключающий контакт, 16 А	29x12,6x15,7	RT314730
2-полюсное, катушка 24 В, 2 переключающих контакта, 8 А	29x12,6x15,7	RT424524
2-полюсное, катушка 115 В, 2 переключающих контакта, 8 А	29x12,6x15,7	RT424615
2-полюсное, катушка 230 В, 2 переключающих контакта, 8 А	29x12,6x15,7	RT424730

# СИЛОВЫЕ РЕЛЕ ДЛЯ ПЕЧАТНЫХ ПЛАТ ТИПА RT

## ПРИНАДЛЕЖНОСТИ

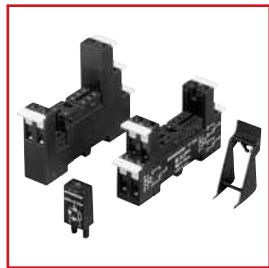

???

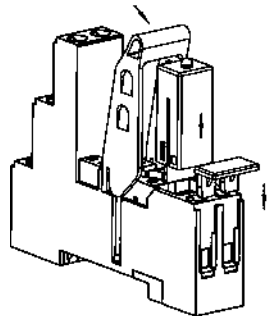

Право на внесение технических изменений сохранено

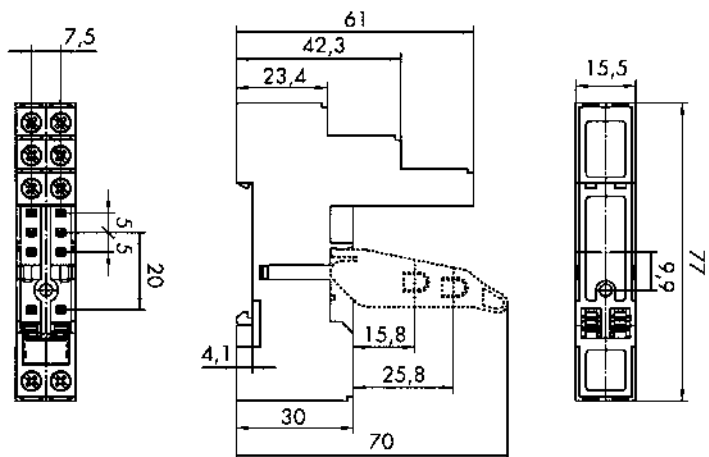

ОПИСАНИЕ	№ ДЛЯ ЗАКАЗА
8-полюсное безвинтовое гнездо ввода/вывода 5.0 для 1- и 2-полюсных реле	RT7872P
8-полюсное винтовое гнездо, обычного типа, для 1- и 2-полюсных реле	RT78725
8-полюсное винтовое гнездо ввода/вывода 5.0 для 1- и 2-полюсных реле	YRT78626
Фиксатор	YRT16016
Маркировочная бирка	YRT16040
Модуль красного светодиода, 6...24 В постоянного тока, с защитным диодом 1N4007, A1+	YMLRD024-A
Модуль красного светодиода, 6...24 В постоянного тока, с защитным диодом 1N4007, A1-	YMLRD024
Модуль зелёного светодиода, 6...24 В переменного/постоянного тока	YMLGA024
Модуль красного светодиода, 6...24 В переменного/постоянного тока	YMLRA024
Модуль красного светодиода, 110...230 В переменного тока	YMLRW230
Модуль зелёного светодиода, 110...230 В переменного тока	YMLGW230
Модуль защитного диода, 6...230 В постоянного тока, A1+	YMGDG230
Красный модуль RC, 6...24 В переменного/постоянного тока	YMRCW024
Модуль RC, 110...230 В переменного тока	YMRCW230
2-полюсная перемычка для RT7872P	RT170P1